



OHJI RUBBER HOSE



PRODUCT CATALOG



王子ゴム化成株式会社
OHJI RUBBER & CHEMICALS CO., LTD.

OHJIのゴムホースは、お客様のご要望に合わせて製作するオーダーメイド製品です。
熟練スタッフが、ひとつひとつ丁寧に責任を持って製造いたします。



OHJI Rubber Hose is order-made product according to
your custom specification and requirements.

Our skilled staff manufacture each of your hose politely taking the responsibility.



ゴムホースの種類 Variety of Rubber Hose

本カタログには標準製品の大半を掲載していますが、特殊ホースのご用命も承ります。
This catalog covers almost all hoses we manufacture; and we also undertake special order.

製品種類 / 目次 Product / Contents			用途 Application		ページ Page
			デリバリー Delivery	サククション Suction	
一般 General	ウォーターバンドレスホース	Water Suction & Delivery Hose	●	●	2
耐油 Oil	耐油バンドレスホース	Oil Suction & Discharge Hose	●	●	3
薬品 Chemical	ケミカルバンドレスホース	Chemical Suction & Delivery Hose	●	●	4
	濃硫酸ホース	Sulfuric Acid Delivery Hose	●		5
	濃硫酸サククションホース	Sulfuric Acid Suction Hose	●	●	5
耐摩耗 Abrasion	耐摩耗バンドレスホース	Bulk Handling Suction & Delivery Hose	●	●	6
	セメント圧送用ホース	Cement Hose	●	●	7
	穀物吸込用ホース	Grain Hose		●	8
	エラスダム(セラミック)ホース	Elasdam (Ceramic) Hose	●	●	9
	スーパートランク(海砂採取)ホース	Super Trunk (Sand Pump Dredger) Hose	●	●	10
	耐摩耗デリバリーホース	Delivery Trunk Hose	●		11
	ドレッシングスリーブ	Dredging Sleeve Hose	●		13
	ドレッジサククションホース	Dredging Suction Hose	●	●	14
	ドレッジエキスパンションジョイント	Dredging Expansion Joint	●	●	14
	再生ドレッシングスリーブホース	Re-Used Dredging Sleeve Hose	●		15
その他 Others	エキスパンションジョイント	Expansion Joint	●	●	16
	フレキシブルジョイント	Flexible Joint	●	●	18
	コルゲートフレキシブルホース	Corrugated Flexible Hose	●	▲	20
技術資料 Reference	ホース継手について	Hose Fittings			21
	フランジ寸法表	Flange Standard			24
	ご照会に際して	Quotation & Inquiry			27
	ホースの取扱いについて	Handling & Storage Instruction			28

一般

ウォーターバンドレスホース
Water Suction & Delivery Hose

■ 主な用途 Proper Application

化学工場、土木建築
Chemical works, civil engineering

■ 特長 Characteristics

内外面ゴムには、耐水・耐候性に優れたゴムを使用。耐久性が優れています。
High-quality rubber material is used in both inner and outer rubber layers.
Excellent in waterproof ability, weather resistance and durability.

口金周辺の接液部は、内面ゴムと同質のゴムがライニングされており、金属部の腐食はありません。
Metal fitting part is lined with the same qualitative rubber as inner rubber layer.
Metal fittings will not have early abrasion.

■ 標準仕様 Standard Specifications

最大製作長さ：12m Max. Manufacturable Length: 12m

最大使用圧力：0.49MPa Max. Working Pressure: 0.49MPa

呼び径 ND (A)	内径 ID (in.)	外径 OD (mm)	布数 Cord P-CP	鋼線 Wire	概略重量 Weight		
					ホース Hose (kg/m)	金具 Fittings (kg/set)	
40	1-1/2	38.1	58	1-2	1	2.4	2.8
50	2	50.8	72	1-2	1	3.4	3.8
65	2-1/2	63.5	84	1-2	1	3.9	5.2
80	3	76.2	98	1-2	1	4.9	6.8
100	4	101.6	126	1-2	1	7.1	9.0
125	5	127.0	155	1-2	1	10.1	12.2
150	6	152.4	184	1-2	1	13.5	18.6
200	8	203.2	238	1-2	1	20.5	26.2
250	10	254.0	241	1-4	2	28.3	39.4
300	12	304.8	349	1-4	2	38.3	51.0

金具重量はJIS 5K規格フランジ付の場合です。
Weight of metal fitting is based on JIS 5K flange.

最大使用圧力：0.98MPa Max. Working Pressure: 0.98MPa

呼び径 ND (A)	内径 ID (in.)	外径 OD (mm)	布数 Cord P-CP	鋼線 Wire	概略重量 Weight		
					ホース Hose (kg/m)	金具 Fittings (kg/set)	
40	1-1/2	38.1	58	1-2	1	2.4	4.2
50	2	50.8	72	1-2	1	3.4	5.4
65	2-1/2	63.5	85	1-2	1	4.1	7.4
80	3	76.2	98	1-2	1	4.9	7.8
100	4	101.6	126	1-2	1	7.1	10.4
125	5	127.0	155	1-2	1	10.1	15.0
150	6	152.4	184	1-4	1	13.7	22.2
200	8	203.2	244	1-4	1	22.8	28.4
250	10	254.0	298	1-4	1	31.1	44.2
300	12	304.8	359	1-6	2	41.8	55.4

金具重量はJIS10K規格フランジ付の場合です。
Weight of metal fitting is based on JIS 10K flange.

外径及びホース重量は参考値であり、使用圧力等により変わることがあります。

OD and weight data is not guaranteed, and may be changed due to working pressure and service condition.



耐油バンドレスホース Oil Suction & Discharge Hose

耐油

■ 主な用途 Proper Application

原油、重油、軽油その他の
鉱物油の輸送用
Delivery of crude oil, heavy oil,
light oil and other mineral oil

■ 標準仕様 Standard Specifications

最大製作長さ：10m Max. Manufacturable Length: 10m
耐真空圧：-95KPa Vacuum Pressure Resistance: -95KPa

■ 特長 Characteristics

軽量設計でハンドリングに優れて
います。
Designed to be light weight and
excellent in handling.

ホースと金具は、加硫によって強固に
接着された一体式構造です。
Hose and fittings are united structure
adhered by curing adhesion.

静電気によるスパークを防止するため、
アース線を包蔵しています。
Built in earth wire prevents spark
caused by static electricity.

最大使用圧力：0.69MPa (100lbs) Max. Working Pressure: 0.69MPa (100lbs)

呼び径 ND (A)	(in.)	内径 ID (mm)	外径 OD (mm)	布数 Cord P-CP	鋼線 Wire	概略重量 Weight	
						ホース Hose (kg/m)	金具 Fittings (kg/set)
40	1-1/2	38.1	58	1-2	1	2.6	2.8
50	2	50.8	72	1-2	1	3.7	3.8
65	2-1/2	63.5	85	1-2	1	4.5	5.2
80	3	76.2	99	1-2	1	5.5	6.8
100	4	101.6	128	1-2	1	8.3	9.0
125	5	127.0	155	1-2	1	11.0	12.2
150	6	152.4	184	1-2	1	14.8	18.6
200	8	203.2	240	1-2	1	23.2	26.2
250	10	254.0	296	1-4	1	33.1	39.4

最大使用圧力：0.98MPa (150lbs) Max. Working Pressure: 0.98MPa (150lbs)

呼び径 ND (A)	(in.)	内径 ID (mm)	外径 OD (mm)	布数 Cord P-CP	鋼線 Wire	概略重量 Weight	
						ホース Hose (kg/m)	金具 Fittings (kg/set)
40	1-1/2	38.1	58	1-2	1	2.6	4.2
50	2	50.8	72	1-2	1	3.7	5.4
65	2-1/2	63.5	85	1-2	1	4.5	7.4
80	3	76.2	98	1-2	1	5.5	7.8
100	4	101.6	128	1-2	1	8.3	10.4
125	5	127.0	155	1-4	1	11.1	15.0
150	6	152.4	184	1-4	1	14.9	22.2
200	8	203.2	246	1-4	1	25.6	28.4
250	10	254.0	302	1-6	1	36.0	44.2

最大使用圧力：1.57MPa (200lbs) Max. Working Pressure: 1.57MPa (200lbs)

呼び径 ND (A)	(in.)	内径 ID (mm)	外径 OD (mm)	布数 Cord P-CP	鋼線 Wire	概略重量 Weight	
						ホース Hose (kg/m)	金具 Fittings (kg/set)
40	1-1/2	38.1	58	1-2	1	2.6	4.2
50	2	50.8	72	1-2	1	3.7	6.2
65	2-1/2	63.5	85	1-2	1	4.5	9.6
80	3	76.2	99	1-2	1	5.5	11.4
100	4	101.6	128	1-2	1	8.4	16.2
125	5	127.0	159	1-4	1	12.3	19.8
150	6	152.4	187	1-6	1	16.4	28.2
200	8	203.2	246	1-6	1	25.3	41.6
250	10	254.0	306	1-8	1	38.2	60.4

金具重量はAPI規格フランジ付の場合です。

Weight of metal fitting is based on API standard flange.

外径及びホース重量は使用圧力等により変わることがあります。

OD and weight data may be changed due to working pressure and service condition.



ケミカルバンドレスホース Chemical Suction & Delivery Hose

■ 主な用途 Proper Application

酸、アルカリ、その他の腐食性化学薬液の輸送用
Delivery of acids, alkalis and other corrosive chemicals

■ 特長 Characteristics

内面ゴムは、腐食性溶液に対して最も抵抗性のある良質のゴムを使用しています。

Inner rubber layer is made from good-quality rubber which has the highest resistance to corrosive fluid.

ホースの両端は、布層の腐食を防止するため、内面ゴムと同質のゴムでシーリングしています。

Both hose ends are sealed with the same qualitative rubber as inner to protect cord reinforcement from corrosion.

■ 標準仕様 Standard Specifications

最大製作長さ：10m Max. Manufacturable Length: 10m
耐真空圧：-95KPa Vacuum Pressure Resistance: -95KPa

最大使用圧力：0.49MPa Max. Working Pressure: 0.49MPa

呼び径 ND (A)	内径 ID (in.)	外径 OD (mm)	布数 Cord P-CP	鋼線 Wire	概略重量 Weight		
					ホース Hose (kg/m)	金具 Fittings (kg/set)	
40	1-1/2	38.1	58	1-2	1	2.4	2.8
50	2	50.8	72	1-2	1	3.6	3.8
65	2-1/2	63.5	85	1-2	1	4.3	5.2
80	3	76.2	99	1-2	1	5	6.8
100	4	101.6	125	1-2	1	7.5	9.0
125	5	127.0	153	1-2	1	9.9	12.2
150	6	152.4	181	1-2	1	13.8	18.6
200	8	203.2	239	1-4	1	20.6	26.2
250	10	254.0	293	1-4	1	28.5	39.4

最大使用圧力：0.98MPa Max. Working Pressure: 0.98MPa

呼び径 ND (A)	内径 ID (in.)	外径 OD (mm)	布数 Cord P-CP	鋼線 Wire	概略重量 Weight		
					ホース Hose (kg/m)	金具 Fittings (kg/set)	
40	1-1/2	38.1	58	1-2	1	2.6	4.2
50	2	50.8	73	1-2	1	3.8	5.4
65	2-1/2	63.5	86	1-2	1	4.5	7.4
80	3	76.2	100	1-2	1	5.5	7.8
100	4	101.6	128	1-2	1	8.1	10.4
125	5	127.0	155	1-4	1	10.7	15.0
150	6	152.4	186	1-4	1	15.3	22.2
200	8	203.2	246	1-6	1	24.7	28.4
250	10	254.0	300	1-6	1	33.5	44.2

金具重量はJIS規格フランジ付の場合です。

Weight of metal fitting is based on JIS flange.

外径及びホース重量は使用圧力等により変わることがあります。

OD and weight data may be changed due to working pressure and service condition.

Chemical Resistant Hose

濃硫酸ホース Sulfuric Acid Delivery Hose

耐薬品

■ 主な用途 Proper Application

濃硫酸の荷役用 Delivery of concentrate sulfuric acid

■ 特長 Characteristics

98%の濃硫酸に対して驚異的な耐性を発揮し、濃硫酸以外の化学薬品にも、優れた耐性があります。
Excellent resistance towards 98% concentration of sulfuric acid, and also applicable for other chemicals.

ホースの両端は、布層の腐食を防止するため、内面ゴムと同質のゴムでシールしています。
Both hose ends are sealed with the same qualitative rubber as inner to protect cord reinforcement from corrosion.

■ 標準仕様 Standard Specifications

最大製作長さ：10m Max. Manufacturable Length: 10m

呼び径 ND		内径 ID	外径 OD	布数 Cord CP	使用圧力 Working Pressure (MPa)	概略重量 Weight (kg/m)
(A)	(in.)	(mm)	(mm)			
32	1-1/4	31.8	48	2	0.49	1.4
40	1-1/2	38.1	55	2	0.49	1.6
50	2	50.8	68	2	0.49	2.0
65	2-1/2	63.5	84	2	0.49	2.9
80	3	76.2	96	2	0.49	3.4
100	4	101.6	126	4	0.49	5.5



Chemical Resistant Hose

濃硫酸サクシヨンホース Sulfuric Acid Suction Hose

耐薬品

■ 主な用途 Proper Application

濃硫酸の吸液・圧送用
Suction and compressive delivery of concentrate sulfuric acid

■ 特長 Characteristics

98%の濃硫酸に対して、驚異的な耐性を発揮。
長期の使用にもしっかりと耐えます。
Excellent resistance towards 98% concentration of sulfuric acid for long-term service.

ホースの両端は、布層の腐食を防止するため内面ゴムと同質のゴムでシールしています。
Both hose ends are sealed with the same qualitative rubber as inner to protect cord reinforcement from corrosion.

■ 標準仕様 Standard Specifications

最大製作長さ：10m Max. Manufacturable Length: 10m

呼び径 ND		内径 ID	外径 OD	布数 Cord P-CP	使用圧力 Working Pressure (MPa)	概略重量 Weight (kg/m)
(A)	(in.)	(mm)	(mm)			
32	1-1/4	31.8	58	1-2	0.49	2.6
40	1-1/2	38.1	64	1-2	0.49	3.0
50	2	50.8	79	1-2	0.49	4.2
65	2-1/2	63.5	95	1-2	0.49	5.5
80	3	76.2	107	1-4	0.49	6.4
100	4	101.6	138	1-4	0.49	10.0



耐摩耗バンドレスホース

Bulk Handling Suction & Delivery Hose

■ 主な用途 Proper Application

土砂吸上げ、採砂作業、摩耗性の大きい移送物の輸送用
Sand suction, sand collection, delivery with great abrasion

■ 特長 Characteristics

内面ゴムには最高級の耐摩耗性ゴムを使用。
Inner rubber has abrasion resistance with highest quality.

口金周辺の接液部分には、内面ゴムと同質のゴムでライニング加工を施していますので、金属部の腐食はありません。

Metal fitting part is lined with the same qualitative rubber as inner rubber layer.

Metal fittings will not have early abrasion.



■ 標準仕様 Standard Specifications

最大製作長さ：10m Max. Manufacturable Length: 10m

最大使用圧力：0.49MPa Max. Working Pressure: 0.49MPa

呼び径 ND	内径 ID	外径 OD	布数 Cord P-CP	鋼線 Wire	概略重量 Weight		
					ホース Hose (kg/m)	金具 Fittings (kg/set)	
(A)	(in.)	(mm)	(mm)				
40	1-1/2	38.1	58	1-2	1	2.5	2.8
50	2	50.8	73	1-2	1	3.6	3.8
65	2-1/2	63.5	86	1-2	1	4.3	5.2
80	3	76.2	99	1-2	1	4.9	6.8
100	4	101.6	127	1-2	1	7.6	9.0
125	5	127.0	155	1-2	1	10.1	12.2
150	6	152.4	186	1-2	1	13.9	18.6
200	8	203.2	243	1-2	1	20.8	26.2
250	10	254.0	297	1-4	1	31.6	39.4

金具重量はJIS 5K規格フランジ付の場合です。

Weight of metal fitting is based on JIS 5K flange.

最大使用圧力：0.98MPa Working Pressure: 0.98MPa

呼び径 ND	内径 ID	外径 OD	布数 Cord P-CP	鋼線 Wire	概略重量 Weight		
					ホース Hose (kg/m)	金具 Fittings (kg/set)	
(A)	(in.)	(mm)	(mm)				
40	1-1/2	38.1	59	1-2	1	2.6	4.2
50	2	50.8	74	1-2	1	3.7	5.4
65	2-1/2	63.5	87	1-2	1	4.5	7.4
80	3	76.2	100	1-2	1	5.4	7.8
100	4	101.6	129	1-2	1	8.2	10.4
125	5	127.0	157	1-2	1	10.8	15.0
150	6	152.4	187	1-4	1	15.1	22.2
200	8	203.2	244	1-4	1	24.4	28.4
250	10	254.0	302	1-4	1	35.5	44.2

金具重量はJIS 10K規格フランジ付の場合です。

Weight of metal fitting is based on JIS 10K flange.

外径及びホース重量は参考値であり、使用圧力等により変わることがあります。

OD and weight data is not guaranteed, and may be changed due to working pressure and service condition.



セメント圧送用ホース Cement Hose

耐摩耗

■ 主な用途 Proper Application

タンカーと陸上施設間に使用し、セメント粉末を空気輸送する際に必要な施設間の変位を吸収します。

接続作業の改善にも役立ちます。

Used between tanker and land facility to absorb the movement which occur during pneumatic transportation of cement powder.

Very useful for improvement of connection.



■ 特長 Characteristics

内面ゴムには、ドライ摩耗に対して耐熱性・耐摩耗性に優れたゴムを使用。

Inner rubber has great heat and abrasion resistance against dry abrasion.

局部摩耗が発生しにくい、柔らかく強い構造です。

Partial abrasion is hardly occur owing to strong and soft design.

■ 標準仕様 Standard Specifications

標準長さ：10m

Standard Length: 10m

呼び径 ND	内径 ID	外径 OD	布数 Cord P-CP	鋼線 Wire	使用圧力 Working Pressure (MPa)	概略重量 Weight		最小曲げ半径 Min. Bend Radius (mm)	
						ホース Hose (kg/m)	金具 Fittings (kg/set)		
150 (A) (in.)	6	152.4	193	1-4	1	0.98	16.3	27.2	1,050
200	8	203.2	259	1-6	2	0.98	31.0	35.0	1,400
250	10	254.0	305	1-6	2	0.98	34.0	54.6	1,750
300	12	304.8	373	2-6	2	0.98	50.5	70.8	2,100
350	14	339.8	405	2-6	2	0.98	59.0	90.2	2,450

金具重量はJIS 10K規格フランジ付の場合です。

Weight of metal fitting is based on JIS 10K flange.

外径及びホース重量は使用圧力等により変わることがあります。

OD and weight data may be changed due to working pressure and service condition.



■ 主な用途 Proper Application

ニューマチックアンローダ設備の穀物類を空気輸送する配管部分に接続して使用します。

(小麦・大豆・トウモロコシ・マイロ等)

Connected to pipe of unloading equipment for pneumatic transportation of cereals

(Wheat, soy bean, corn, milo etc)



■ 特長 Characteristics

植物油による耐膨潤性を備えています。

Swelling resistance against vegetable oil.

ドライ摩耗にも強い、高強度・高補強性の特殊ゴムを使用しています。

Special rubber material which has high strength and reinforcement brings dry-abrasion resistance.

口金付のバンドレス式です。

Built-in type with metal fittings.

■ 標準仕様 Standard Specifications

標準長さ : 3500mm

Standard Length: 3500mm

呼び径 ND (A)	内径 ID (mm)	内面ゴム厚さ Thickness of Inner Rubber (mm)	鋼線 Wire	使用圧力 Working Pressure (KPa)	最小曲げ半径 Min. Bend Radius (mm)	概略重量 Weight (kg)
220	216.3	10	1	-50	1,320	31.8
270	267.4	10	1	-50	1,620	41.0
305	304.8	12	1	-50	1,830	54.8
325	323.9	12	1	-50	1,950	60.2
340	339.8	12	1	-50	2,040	63.5
350	355.6	12	1	-50	2,100	72.9
380	381.0	12	1	-50	2,280	77.6
390	390.0	12	1	-50	2,340	78.8
450	457.0	15	1	-50	2,700	108.3

外径及びホース重量は参考値であり、使用圧力等により変わることがあります。

OD and weight data is not guaranteed, and may be changed due to working pressure and service condition.



エラスダムホース(セラミックホース) Elasdam Hose (Ceramic Hose)

耐摩耗

■ 主な用途 Proper Application

空気輸送によるドライ摩耗を起こしやすい超耐摩耗用
(カーボン、サンド、グリッド、石炭粉等の微粉体)
Dry abrasion line of powder delivery
(Carbon, Sand, grid, powdered coal, and other fine powder)

■ 特長 Characteristics

特許製法によるアルミナセラミックスと高弾性・高強度ゴムを内面に使用。
Composite of aluminum ceramics and rubber with high elasticity and strength are used for inner material.

ドライ摩耗に対して極めて優れた耐摩耗特性を発揮します。
Excellent dry abrasion resistance.

■ 標準仕様 Standard Specifications

最大製作長さ：10m Max. Manufacturable Length: 10m

ワイヤー入りタイプ(継手なし)

Steel Wire Helix Reinforcement Hose (No Fittings)

呼び径 ND		内径 ID	外径 OD	使用圧力 Working Pressure	概略重量 Weight
(A)	(in.)	(mm)	(mm)	(MPa)	(kg/m)
25	1	25.4	52	0.98	3.7
32	1-1/4	31.8	58	0.98	4.2
40	1-1/2	38.1	66	0.98	5.1
50	2	50.8	79	0.98	6.1
65	2-1/2	63.5	93	0.98	7.4
80	3	76.2	105	0.98	8.5
100	4	101.6	138	0.98	15.5
125	5	127.0	166	0.98	19.7
150	6	152.4	192	0.98	24.4

外径及びホース重量は参考値であり、使用圧力等により変わることがあります。

OD and weight data is not guaranteed, and may be changed due to working pressure and service condition.

■ 内面ゴム仕様

Specifications of Inner Rubber Layer

内面ゴムにはφ4~6のセラミック粒子とバインダーゴムが強固に接着した複合シートを採用し、使用中にゴムとセラミック間が剥離したり、セラミック粒子が容易に脱落しない構造となっています。

Inner rubber is composed of ceramic balls (diameter φ4 to 6) and binder rubber with strong adhesion.



耐摩耗

■ 構造 Structure

- ストレートタイプ(継手なし)
Straight Type (No Fittings)

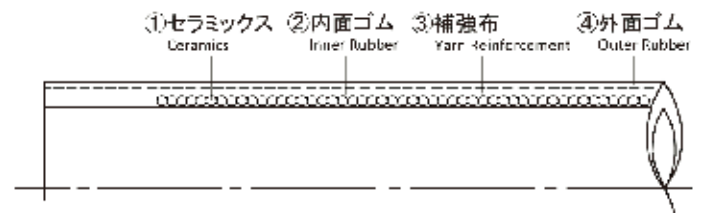

- バンドレスタイプ
Built-in Nipple Type

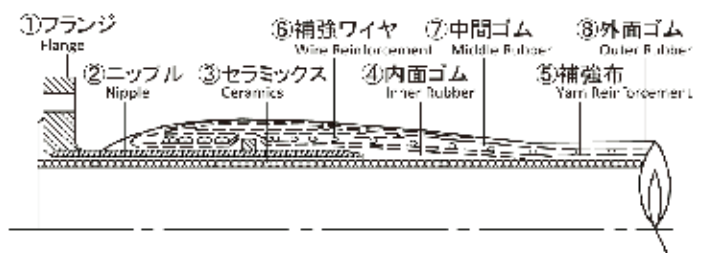

- ロ元拡大タイプ
Enlarged End Type

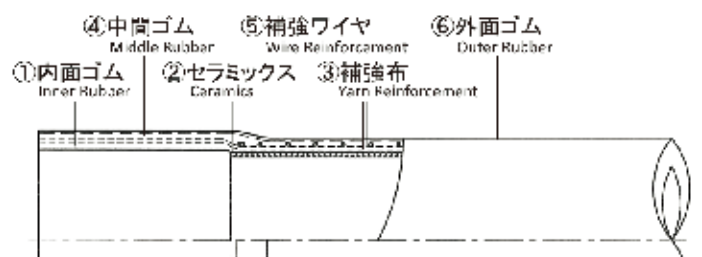

スーパートランクホース(海砂採取ホース) Super Trunk Hose (Sand Pump Dredger Hose)

■ 主な用途 Proper Application

海砂採取船の水中ポンプ配管から船上設備配管までの輸送目的用ホースで、オート / 半リール式、吊り下げ式に適応します。
Suction and discharge of sand slurry transfer (sand pump dredger), suitable for reel and hanging type.

■ 特長 Characteristics

内面ゴムには最高級の耐摩耗性ゴムを使用。
Inner rubber has abrasion resistance with highest quality.

極太の硬鋼線と強力な化繊コードを効果的に埋蔵しているため、曲げ半径が小さく、高剛性です。
Thick hard steel helix wires and strong synthesis fiber cords bring small bend radius and excellent rigidity.

特殊設計により、ホース内面の凹凸がありません。
Smooth inside surface owing to special design.

耐キンク性に優れています。
Excellent in kinking resistance.

■ 標準仕様 Standard Specifications

最大製作長さ： 10m Max. Manufacturable Length: 10m
耐真空圧： -100KPa Vacuum Pressure Resistance: -100KPa

呼び径 ND	内径 ID	外径 OD	布数 Cord CP	鋼線 Number of wire	使用圧力 Working Pressure (MPa)	曲げ半径 Bend Radius (mm)	概略重量 Weight		
							ホース Hose (kg/m)	金具 Fittings (kg/set)	
400 (A) (in.)	16	381	500	12	2	0.98	1,600	132	127.2
450	18	432	555	12	2	0.98	1,800	156	154.2
500	20	482	627	14	2	0.98	2,000	176	191.8
550	22	531	680	14	2	0.98	2,200	222	220.6
600	24	575	730	14	2	0.98	2,400	241	266.4
650	26	635	790	14	2	0.98	2,600	282	289.8

金具重量はJIS 10K規格フランジ付の場合です。
Weight of metal fitting is based on JIS 10K flange.



リール式
Reel Type



吊り上げ式
Hanging Type

Abrasion Resistant Hose

耐摩耗デリバリーホース Delivery Trunk Hose

耐摩耗

■ 主な用途 Proper Application

サンドポンプ船用、海砂の排砂用
Discharge of sea sand slurry for sand pump dredger

■ 特長 Characteristics

内面ゴムには最高級の耐摩耗性ゴムを使用。
Inner rubber has abrasion resistance with highest quality.

強力な化繊コードを特殊ゴムで被覆し、多重巻で構成した
高強度のワイヤレスホースです。

Wireless hose with high strength, rigidity and tension.
Strong synthesis fiber cords binded with special rubber are composed
in the hose.

耐キンク性に優れています。
Excellent in kinking resistance.



■ 標準仕様 Standard Specifications

最大製作長さ：10m Max. Manufacturable Length: 10m

呼び径 ND (A)	(in.)	内径 ID (mm)	外径 OD (mm)	内面ゴム厚さ Thickness of Inner Rubber (mm)	布数 Cord CP	使用圧力 Working Pressure (MPa)	概略重量 Weight	
							ホース Hose (kg/m)	金具 Fittings (kg/set)
400	16	381	450	20	8	0.98	52	127.2
450	18	432	508	20	10	0.98	63	154.2
500	20	482	562	20	12	0.98	75	191.8
550	22	531	615	25	12	0.98	96	220.6
600	24	575	665	25	14	0.98	103	266.4
650	26	635	735	25	16	0.98	120	289.8

金具重量はJIS 10K規格フランジ付の場合です。

Weight of metal fitting is based on JIS 10K flange.

外径及びホース重量は参考値であり、使用圧力等により変わることがあります。

OD and weight data is not guaranteed, and may be changed due to working pressure and service condition.



耐
摩
耗

**ドレッシングホース
Dredging Hose**

■ **主な用途** Proper Application

河川港湾工事、工業地帯の造成等の浚渫作業排砂ライン用
Sand discharge line of dredging work
River harbor construction, development of industrial area

■ **特長** Characteristics

適度な剛性を保持し、耐キンク性に優れています。
High strength and excellent in kinking resistance.

内外面ゴムには高強度・高耐摩耗性ゴムを使用していますので、耐久性は抜群です。
Excellent durability owing to rubber material with high strength and abrasion resistance used in inner and outer rubber layers.



■ **種類** Kinds

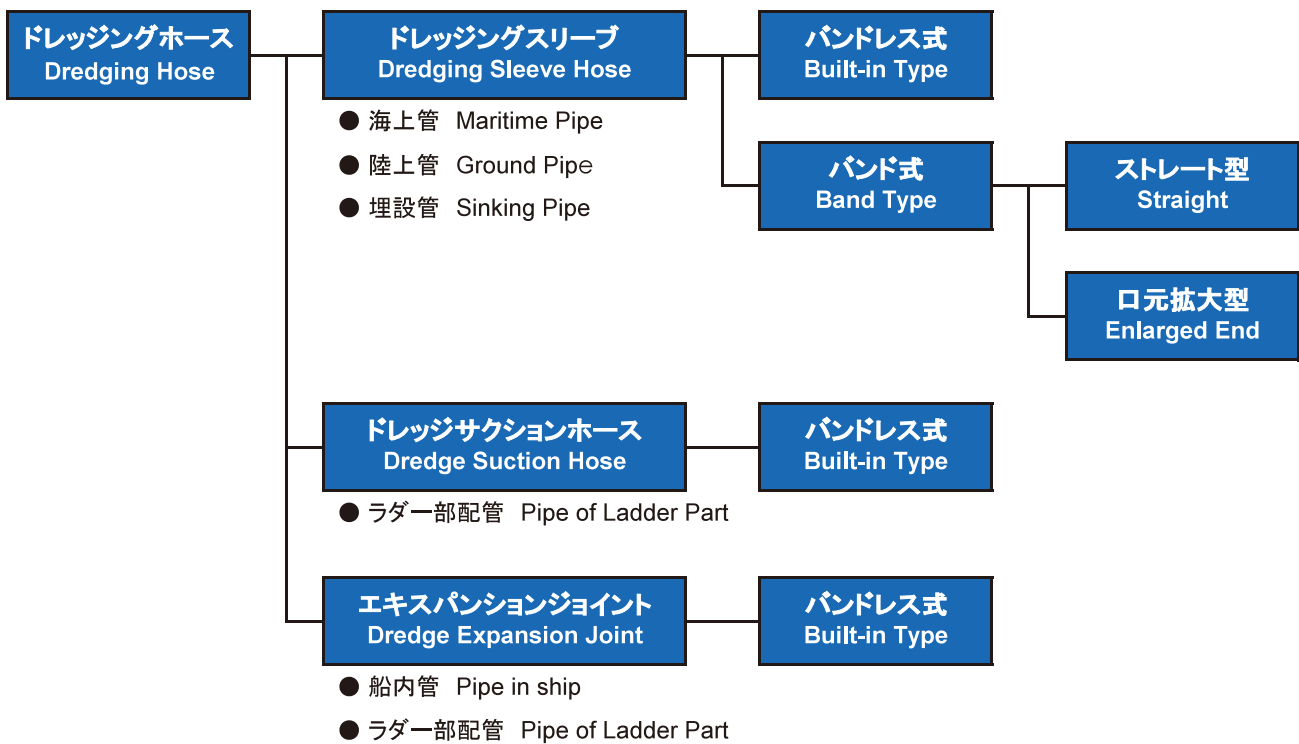

ドレッシングスリーブ Dredging Sleeve Hose

■ 標準仕様 Standard Specifications

バンドレス式 Built-in Type

呼び径 ND (A)	内径 ID (mm)	内面ゴム厚さ Thickness of Inner Rubber (mm)	使用圧力 Working Pressure (MPa)	曲げ角度 Bend Degree	概略重量 Weight (kg)	標準長さ Standard Length (mm)
200	203	10	0.5	10°	55	800
250	254	10	0.5	10°	70	800
300	305	15	0.5	10°	100	900
350	355	15	0.6	10°	125	1,000
410	406	20	0.6	10°	175	1,000
510	510	20	0.8	10°	285	1,200
560	560	20	0.8	10°	340	1,300
610	610	25	1.0	10°	425	1,300
630	630	25	1.0	10°	440	1,400
660	660	25	1.0	10°	480	1,500
710	710	30	1.2	10°	620	1,600
760	760	30	1.5	10°	720	1,700
850	850	35	1.5	10°	1,500	2,500

ドレッシングスリーブ バンドレス式 概略図面
Dredging Sleeve Hose Built-in Type Drawing

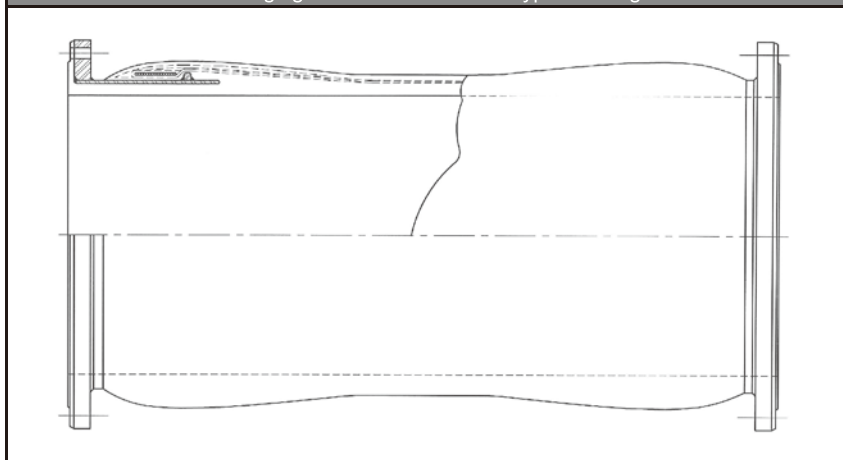

ドレッジサククションホース Dredging Suction Hose

■ 標準仕様 Standard Specifications

バンドレス式 Built-in Type

呼び径 ND (A)	内径 ID (mm)	内面ゴム厚さ Thickness of Inner Rubber (mm)	使用圧範囲 Range of Working Pressure (mmHg ~ MPa)	曲げ角度 Bend Degree	曲げ半径 Bend Radius (mm)	概略重量 Weight (kg)	標準長さ Standard Length (mm)
300	305	15	-750 ~ 0.49	45°	2,400	265	3,000
350	338	15	-750 ~ 0.49	45°	2,800	365	3,500
410	388	20	-750 ~ 0.49	45°	3,200	500	3,500
510	508	20	-750 ~ 0.49	45°	4,100	795	4,000
560	559	20	-750 ~ 0.49	45°	4,500	1,040	4,500
610	610	25	-750 ~ 0.49	45°	4,900	1,320	5,000
630	635	25	-750 ~ 0.49	45°	5,000	1,450	5,000

ドレッジエキスパンションジョイント Dredging Expansion Joint

■ 標準仕様 Standard Specifications

バンドレス式 Built-in Type

呼び径 ND (A)	内径 ID (mm)	内面ゴム厚さ Thickness of Inner Rubber (mm)	使用圧範囲 Range of Working Pressure (mmHg ~ MPa)	変位吸収量 Movement			標準長さ Standard Length (mm)
				圧縮 Compression (mm)	伸長 Extension (mm)	偏心 Deflection (mm)	
410	410	15	-750 ~ 0.98	8	5	8	400
510	510	15	-750 ~ 0.98	8	5	8	400
560	560	20	-750 ~ 0.98	10	5	10	400
610	610	20	-750 ~ 0.98	10	5	10	450
630	630	20	-750 ~ 0.98	12	5	10	450
660	660	20	-750 ~ 0.98	12	5	10	450
710	710	25	-750 ~ 0.98	12	5	10	500
760	760	25	-750 ~ 0.98	12	5	10	500
840	840	25	-750 ~ 0.98	12	5	12	500
860	860	25	-750 ~ 0.98	12	5	12	500



ドレッジサククションホース
Dredging Suction Hose



ドレッジエキスパンションジョイント
Dredging Expansion Joint



再生ドレッシングスリーブホース Re-Used Dredging Sleeve Hose

■ 主な用途 Proper Application

使用済みの浚渫用スリーブホースを損傷の程度により分類し、補強層の損傷のないもので耐圧性が十分保持されているものにつき、内面ゴムおよびパッキン部をリキャップし、新品同様に再生加工します。

Used dredging sleeve hose is classified by degree of damage. If it doesn't have any damage in reinforcing layer and retain pressure resistance sufficiently, we shall recap the inner rubber and packing parts. And then we do the reclaim processing to rejuvenate it.

■ 特長 Characteristics

新品とほぼ同様に復元可能です。
Almost the same as the new hose.

高強度・高耐摩耗性ゴムを使用していますので、リキャップ後の耐摩耗性も抜群です。
We use strong and abrasion resistant rubber. So it performs excellent abrasion resistance after the recapping.

定評のあるゴムライニング接着技術を応用しているため、剥離事故はありません。
No detachment owing to our rubber lining technology.

新品とほぼ同じ内径に仕上がりますので、相手管径との段差が少なく、異常摩耗を防ぎます。
Inner diameter will be almost the same as the new hose. Very small gap between pipes prevents abnormal abrasion.



耐
摩
耗

■ 再生可能サイズ Renewable Size

呼び径 ND	560	610	630	660	710	760	840	860
-----------	-----	-----	-----	-----	-----	-----	-----	-----



その他

エキスパンションジョイント

Rubber Expansion Joint

■ 主な用途 Proper Application

配管の途中に使用し、配管に発生した振動や騒音、温度変化に伴う配管の伸張・収縮を吸収する目的で使用します。

Expansion joint is used in the middle of pipe to absorb extension and compression which occur owing to vibration, noise and temperature change.

■ 特長 Characteristics

本体の可撓部がアーチ型構造で、外力による変形をしっかりと吸収します。

Arch structure for flexible part of the body absorbs various kinds of deformation brought by external force.

ラップド方式で、サイズフリーです。

Wrapped type. One size fits all.

軽量なので、取り扱いが容易です。

Light weight and easy to handle.

面間長さは取付状況に合わせて自由に設計できます。

Face-to-face length can be designed depend on install situation.

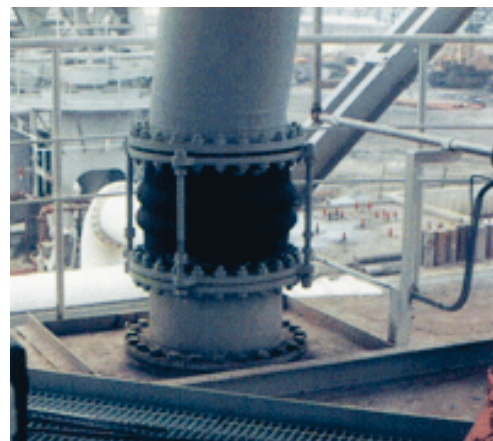

■ 種類 Kinds

- 金属フランジ式 A型 浚渫等、重用途用
Metal Flange Type A Type For dredging, heavy purpose

- B型 一般用 (簡素化された超柔構造の継ぎ手)
B Type For general (Simple and flexible structure)

常用圧力0.98MPa以下の用途に適します。

Suitable for less than 0.98MPa at working pressure.

配管の取付難易性に応じ、フランジ一端がルーズ式のものも選択できます。

Loose end type is also available depending on difficulty of installation of pipes.

コントロールユニットは一体型のため取り扱いが容易です。

Easy to install owing to built-in control unit.

- ゴムフランジ式
Rubber Flange Type

常用圧力0.49MPa以下の用途に適します。

Suitable for less than 0.49MPa at working pressure.

面間距離が短く、極めて軽量です。

Face-to-face distance is short and very light weight.

リテイニングリング (固持リング) は加硫同時接着方式です。

Retaining ring is adhered by vulcanizing.

金属フランジ式 A型
Metal Flange - A Type

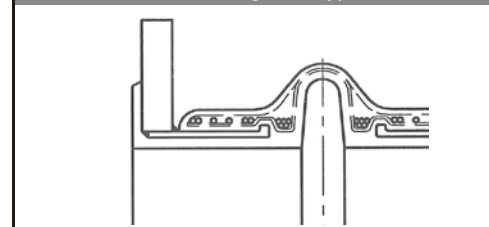

金属フランジ式 B型
Metal Flange - B Type

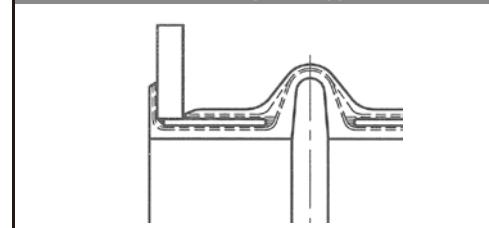

ゴムフランジ式
Rubber Flange Type

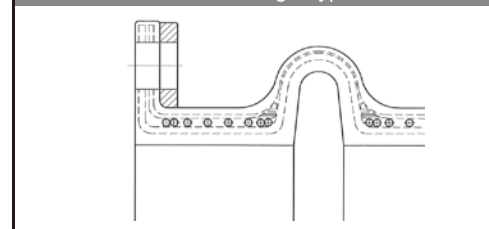

エキスパンションジョイント Rubber Expansion Joint

■ 標準仕様 Standard Specifications

呼び径 ND		内径 ID (mm)	標準長さ (mm) Standard Length		使用圧力 (MPa) Working Pressure		許容変位量 (mm) Tolerable Movement		
(A)	(in.)		1山 1 Arch	2山 2 Arches	低圧用 Low Pressure	高圧用 High Pressure	圧縮 Compression	伸長 Extension	偏心 Deflection
40	1-1/2	38.1	130	200	0.49	0.98	9	5	5
50	2	50.8	130	200	0.49	0.98	12	7	7
65	2-1/2	63.5	130	200	0.49	0.98	12	7	7
80	3	76.2	130	210	0.49	0.98	12	7	7
100	4	101.6	130	210	0.49	0.98	12	7	7
125	5	127.0	150	240	0.49	0.98	15	8	8
150	6	152.4	150	240	0.49	0.98	15	8	8
200	8	203.2	180	290	0.49	0.98	18	10	10
250	10	254.0	200	310	0.49	0.98	18	10	10
300	12	304.8	230	340	0.49	0.98	18	10	10
350	14	330.2	230	350	0.49	0.78	21	12	12
400	16	381.0	230	360	0.49	0.78	21	12	12
450	18	432.0	240	370	0.49	0.78	21	12	12
500	20	489.0	250	380	0.29	0.78	24	13	15
550	22	534.0	250	380	0.29	0.78	24	13	15
600	24	591.0	250	400	0.29	0.78	24	13	15
650	26	638.0	250	400	0.29	0.59	24	13	15
700	28	698.0	250	400	0.29	0.59	24	13	15
750	30	738.0	260	400	0.29	0.59	24	13	15
800	32	791.0	260	400	0.29	0.59	24	13	15
900	36	898.0	260	400	0.29	0.59	24	13	15
1000	40	998.0	300	480	0.20	0.49	30	16	15
1100	44	1100.0	300	500	0.20	0.49	30	16	15
1200	48	1200.0	300	500	0.20	0.49	30	16	15
1350	54	1350.0	350	570	0.20	0.49	36	20	20
1500	60	1504.0	350	570	0.20	0.49	36	20	20

許容変位量は1山を基準にした数値です。

Tolerable movement data shown are based on 1 arch.

■ 変位 Movement

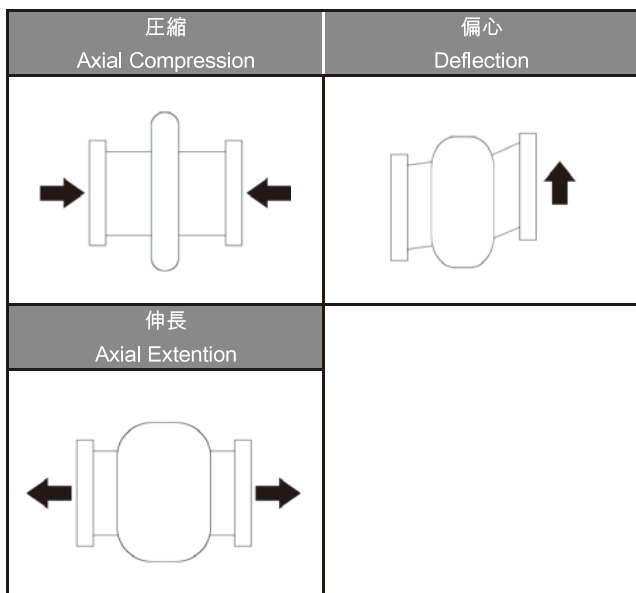

その他

フレキシブルジョイント
Flexible Joint

■ 主な用途 Proper Application

ポンプ、冷却機、冷凍機、圧縮機等、振動と騒音あるいは配管の偏心・偏角・伸縮等が発生する可能性があるところに接続して使用されるゴム製の可撓管です。

Rubber flexible joint is used at connection place with pump, conditioner, reefer and compressor where is possibility of deflection and compression caused by vibration or noise at the pipe line.



■ 特長 Characteristics

配管に伝わる振動を低減し、内部の流体の脈動やウォーターハンマーを防止します。

Rubber flexible joint reduce vibration of pipe.

Prevention from pulsation of inside fluid and water hammer.

異質配管を接続した際に発生する電触作用による配管の浸食を防止します。

Also prevent corrosion of pipe brought by the electrical potential action when connected heterogeneous pipes.

ゴムは電気的不良導体であり、電蝕作用は起こりません。

No electrolytic corrosion since rubber is generally nonconductive.

耐真空圧：-100KPa

Vacuum Pressure Resistance: -100KPa

■ 種類 Type

タイプ Type	用途 Application	内面ゴム材質 Material of Inner Rubber Layer	外面ゴム材質 Material of Outer Rubber Layer
GP	一般用 General	耐水性・耐摩耗性ゴム Waterproof and Abrasion Resistant Rubber	耐候性ゴム Weather Resistant Rubber
HP	高温用 High Temperature	耐熱性・耐オゾン性ゴム Heat and Ozone Resistant Rubber	耐熱性・耐オゾン性ゴム Heat and Ozone Resistant Rubber
OR	耐油用 Oil Resistance	耐熱性・耐油性ゴム Heat and Oil Resistant Rubber	耐油性・耐候性ゴム Oil and Weather Resistant Rubber

■ 型式 Model

型式 Model	用途 Application	口元型式 Hose End	フランジ材質 Material of Flange	構造 Structure
R	低圧用 Low Pressure	ゴム(鉄) Rubber (Steel)	ゴムフランジ Rubber Flange	ゴム+補強布+補強ワイヤ Rubber + Cord Reinforcement + Wire
F	高圧用 High Pressure	固定フランジ Retaining Flange	鉄・SUS304 Steel, SUS304	ゴム+補強布+補強ワイヤ Rubber + Cord Reinforcement + Wire
L	高圧用 High Pressure	ルーズフランジ Loose Flange	鉄・SUS304 Steel, SUS304	ゴム+補強布+補強ワイヤ Rubber + Cord Reinforcement + Wire

フレキシブルジョイント Flexible Joint

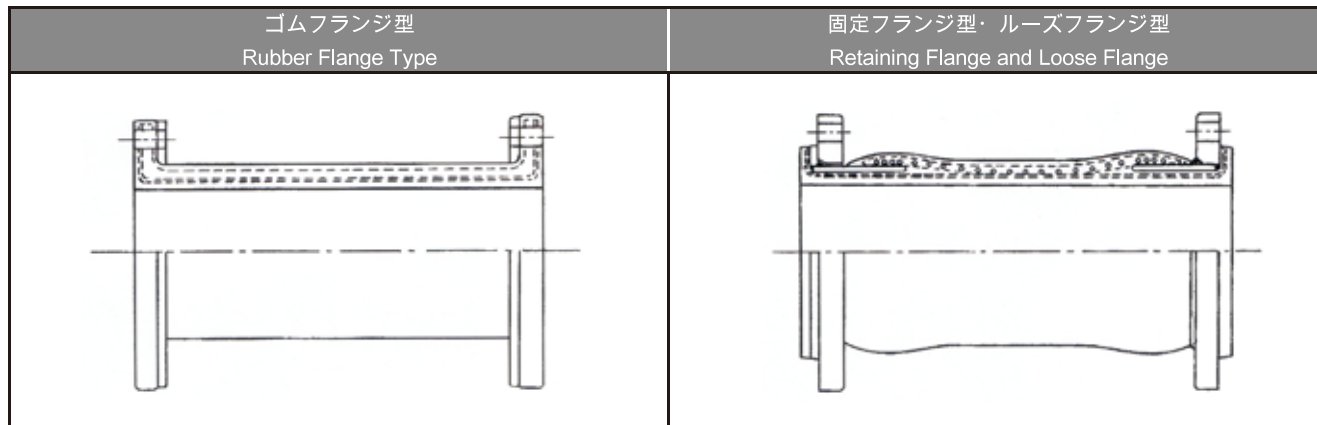

標準仕様 Standard Specifications

呼び径 ND (A)	内径 ID (in.)	内径 ID (mm)	標準長さ (mm) Standard Length		使用圧力 (MPa) Working Pressure		概略重量 (kg) Weight		FL型 許容変位量 (mm) Tolerable Movement of FL Type		
			R型 R Type	F,L型 FL Type	R型 R Type	F,L型 FL Type	R型 R Type	F,L型 FL Type	圧縮 Compression	伸長 Extension	偏心 Deflection
40	1-1/2	38.1	250	300	0.49	0.98	2.3	4.4	6	5	20
50	2	50.8	250	300	0.49	0.98	2.8	5.5	6	5	20
65	2-1/2	63.5	300	350	0.49	0.98	3.9	7.6	6	5	20
80	3	76.2	300	350	0.49	0.98	4.1	8.3	6	5	20
100	4	101.6	300	400	0.49	0.98	6.2	10.9	9	6	20
125	5	127.0	300	400	0.49	0.98	8.6	15.8	9	6	20
150	6	152.4	350	450	0.49	0.98	10.9	20.4	12	8	20
200	8	203.2	400	500	0.29	0.98	15.0	28.5	12	8	20
250	10	254.0	450	550	0.29	0.78	22.3	41.5	14	8	20
300	12	304.8	450	600	0.29	0.78	28.0	48.6	16	10	20
350	14	330.2	450	650	0.29	0.78	35.7	63.8	18	10	20
400	16	381.0	550	700	0.29	0.78	49.3	85.8	18	10	20
450	18	438.0	550	750	0.29	0.59	59.0	109.0	20	12	25
500	20	489.0	600	800	0.29	0.59	75.5	143.6	22	12	25
550	22	534.0	600	850	0.29	0.59	96.4	180.3	24	16	30
600	24	591.0	600	900	0.29	0.59	108.0	201.0	24	16	30

R型の変位量はFL型の約25%増しです。

Tolerable movement of R type is 25% more of FL type.



その他

コルゲートフレキシブルホース

Corrugated Flexible Hose

■ 主な用途 Proper Application

排風装置、遠心分離機
 水蒸気を含む気体の輸送用
 Drain wind equipment, centrifuge
 Transportation of gas containing vapor



■ 特長 Characteristics

内面には高強度ゴムを使用し、補強鋼線・補強布を積層しています。
 Composed of high strength inner rubber and reinforcement of steel wire & cord plies.

高温中で使用される場合は、外面に断熱材の巻き付け加工をいたします。
 Outer insulation is available for use under high temperature operation.

液体輸送の場合は、変形防止のため、外面の谷部に鋼線を巻き付けて補強することが可能です。
 Steel wire at corrugated outer valley can be applied to prevent deformation of the hose in case of liquid delivery.

■ 標準仕様 Standard Specifications

呼び径 ND		口元部寸法 End Size		布数 Cord P	鋼線 Wire	使用圧力 Working Pressure (MPa)	概略重量 Weight (kg/m)	標準長さ Standard Length (m)
(A)	(in.)	内径 ID (mm)	外径 OD (mm)					
65	2-1/2	76.2	88	1	1	0.03	1.5	6.0
80	3	88.9	101	1	1	0.03	1.9	6.0
90	3-1/2	101.6	114	1	1	0.03	2.1	6.0
100	4	114.3	126	1	1	0.03	2.4	6.0
125	5	139.8	154	1	1	0.03	3.5	6.0
150	6	165.2	179	1	1	0.03	4.1	5.0
200	8	216.3	231	1	1	0.03	5.7	5.0
250	10	267.4	282	1	1	0.03	7.4	5.0

概略最小曲げ半径は内径の2倍です。

Minimum bend radius: 2 times of ID.

外径及びホース重量は参考値であり、使用圧力等により変わることがあります。

OD and weight data is not guaranteed, and may be changed due to working pressure and service condition.



バンドレス式継手 Built-in Nipple Type

バンドやその他の締め付け金具を必要とせず、常用圧力 2.45MPa以下の特殊ホースに適用される金具一体式加硫焼付式です。
Fittings are built in hose ends with vulcanization, applied to less than 2.45MPa service of pressure.

■ 耐液型ニップル Full-faced Flange Built-in Nipple

耐摩耗性、耐油性、耐酸性、耐アルカリ性を要するホースに適用します。
Suitable for Abrasion, Oil, Acid, Alkali resistance.

接液部全面が内面ゴムと同質ゴムでライニングされているため、耐摩耗性・耐食性が優れています。
Excellent abrasion and chemical resistance by rubber lining at flange face with the same material of hose inner.

両端フランジ固定式を標準としていますが、一端のフランジを自由に回転できるルーズ式もあります。
Both fixed flange type is standard, loose flange at one end type is also available.

ガスケットは不要です。
No need to install gasket.



型式 Style	形状図 Picture of Shape	用途 Application
T	TL	ケミカル 耐摩耗 (重用途) 耐油 耐水 Chemical Abrasion (Heavy Purpose) Oil Water
	TD	耐摩耗 (浚渫) 耐水 Abrasion (Dredge) Water
F	FB	耐水 ケミカル 耐油 耐摩耗 (軽用途) Water Chemical Oil Abrasion (Light Purpose)
	FL	耐水 ケミカル 耐油 耐摩耗 Water Chemical Oil Abrasion
L	LF	各種 ルーズフランジ For All Application Loose Flange

バンドレス式継手 Built-in Nipple Type

■ 露液型ニップル Built-in Nipple

耐水、耐摩耗、耐油等の耐腐食性が要求されないホースに適用します。
Suitable for Abrasion, Water and Oil, not be required for corrosion resistance.



特殊金具に対応が可能で、軽量です。
Applicable to special types of fittings and light in weight.

型式 Style	形状図 Picture of Shape	用途 Application
RH		耐水 耐油 耐摩耗 Water Oil Abrasion
R VS		耐水 耐摩耗 Water Abrasion
R SN		耐水 耐油 Water Oil

■ 固持リング型 Retaining Ring Type

耐水性、耐油性、耐摩耗性及び耐腐食性を要求され、耐圧的に軽用途のホースに適用します。
Suitable for low pressure purpose for Abrasion, Water and Oil with corrosion resistance.

焼き付け方式のため、取り付けは完全で、軽量・大口径製品に最適です。
Retaining ring is adhered with rubber flange strongly and suitable for big diameter hose.

型式 Style	形状図 Picture of Shape	用途 Application
S SR		耐水 ケミカル 耐油 耐摩耗 Water Chemical Oil Abrasion
S SH		耐水 ケミカル 耐摩耗 Water Chemical Abrasion

バンド式継手 Hose Band Nipple Type

最もポピュラーな金具とホースの取り付け方式で、ホースに金具を差し込み、バンドまたはワイヤーで締め付け使用します。フランジ付を標準としますが、その他のワンタッチ金具等もご用意ください。

The most popular coupling type, install nipple into hose end and fasten by metal band or wire.

Flange end is the standard, other type of fittings also available.

耐水性、耐油性、耐摩耗性等の軽用途に適用し、耐腐食性を要求されない口径 150A 以下、常用圧力は0.49MPa以下または吸込みホース用金具としてご使用ください。

Suitable for Abrasion, Water and Oil, not be required for corrosion resistance.

The hose shall be less than 150A and less than 0.45MPa at service pressure or vacuum purpose.

軽量で取り付けが簡単です。

金具は後取り付けのため、ホースの現場合わせが容易です。

Easy to apply fittings and be able to apply at site where the hose is used.

型式 Style	形状図 Picture of Shape	用途 Application								
B	BS	<table border="0"> <tr> <td>耐水</td> <td>Water</td> </tr> <tr> <td>エア- (低圧)</td> <td>Air (Low Pressure)</td> </tr> <tr> <td>耐油</td> <td>Oil</td> </tr> <tr> <td>耐摩耗 (軽用途)</td> <td>Abrasion (Light Purpose)</td> </tr> </table>	耐水	Water	エア- (低圧)	Air (Low Pressure)	耐油	Oil	耐摩耗 (軽用途)	Abrasion (Light Purpose)
	耐水	Water								
エア- (低圧)	Air (Low Pressure)									
耐油	Oil									
耐摩耗 (軽用途)	Abrasion (Light Purpose)									
BP	<table border="0"> <tr> <td>耐水</td> <td>Water</td> </tr> <tr> <td>エア- (低圧)</td> <td>Air (Low Pressure)</td> </tr> <tr> <td>耐油</td> <td>Oil</td> </tr> <tr> <td>耐摩耗 (軽用途)</td> <td>Abrasion (Light Purpose)</td> </tr> </table>	耐水	Water	エア- (低圧)	Air (Low Pressure)	耐油	Oil	耐摩耗 (軽用途)	Abrasion (Light Purpose)	
耐水	Water									
エア- (低圧)	Air (Low Pressure)									
耐油	Oil									
耐摩耗 (軽用途)	Abrasion (Light Purpose)									

■ JIS 5K, 10K

Unit: mm

呼び径 ND (A)	鋼管 外径 OD of Steel Pipe	JIS 5K						JIS 10K					
		フランジ寸法 Size of Flange		ボルト穴 Bolt Hole				フランジ寸法 Size of Flange		ボルト穴 Bolt Hole			
		外径 OD D	厚さ Thickness t	中心径 Circle Diameter C	数 Number n	径 Diameter h	ボルト 呼び径 ND of Bolt	外径 OD D	厚さ Thickness t	中心径 Circle Diameter C	数 Number n	径 Diameter h	ボルト 呼び径 ND of Bolt
20	27.2	85	10	65	4	12	M10	100	14	75	4	15	M12
25	34.0	95	10	75	4	12	M10	125	14	90	4	19	M16
32	42.7	115	12	90	4	15	M12	135	16	100	4	19	M16
40	48.6	120	12	95	4	15	M12	140	16	105	4	19	M16
50	60.5	130	14	105	4	15	M12	155	16	120	4	19	M16
65	76.3	155	14	130	4	15	M12	175	18	140	4	19	M16
80	89.1	180	14	145	4	19	M16	185	18	150	8	19	M16
100	114.3	200	16	165	8	19	M16	210	18	175	8	19	M16
125	139.8	235	16	200	8	19	M16	250	20	210	8	23	M20
150	165.2	265	18	230	8	19	M16	280	22	240	8	23	M20
200	216.3	320	20	280	8	23	M20	330	22	290	12	23	M20
250	267.4	385	22	345	12	23	M20	400	24	355	12	25	M22
300	318.5	430	22	390	12	23	M20	445	24	400	16	25	M22
350	355.6	480	24	435	12	25	M22	490	26	445	16	25	M22
400	406.4	540	24	495	16	25	M22	560	28	510	16	27	M24
450	457.2	605	24	555	16	25	M22	620	30	565	20	27	M24
500	508.0	655	24	605	20	25	M22	675	30	620	20	27	M24
550	558.8	720	26	665	20	27	M24	745	32	680	20	33	M30
600	609.6	770	26	715	20	27	M24	795	32	730	24	33	M30
700	711.2	875	26	820	24	27	M24	905	34	840	24	33	M30
800	812.8	995	28	930	24	33	M30	1020	36	950	28	33	M30
900	914.4	1095	30	1030	24	33	M30	1120	38	1050	28	33	M30
1000	1016.0	1195	32	1130	28	33	M30	1235	40	1160	28	39	M36
1200	1219.2	1420	34	1350	32	33	M30	1465	44	1380	32	39	M36
1350	1371.6	1575	34	1505	32	33	M30	1630	48	1540	36	45	M42
1500	1524.0	1730	36	1660	36	33	M30	1795	50	1700	40	45	M42

1) 上記寸法は、JIS B2220-2012 鋼製管フランジの寸法に基づいたものです。

The above dimension is based on JIS B2220-2012 standard.

2) 適用鋼管の外径寸法は、JIS G3452、G3457を基準にした参考値です。

OD of steel pipe data is for reference data based on JIS G3452 and G3457 standard.

フランジ寸法表 Flange Standard

■ JIS 16K, 20K

Unit: mm

呼び径 ND (A)	鋼管 外径 OD of Steel Pipe	JIS 16K						JIS 20K					
		フランジ寸法 Size of Flange		ボルト穴 Bolt Hole				フランジ寸法 Size of Flange		ボルト穴 Bolt Hole			
		外径 OD D	厚さ Thickness t	中心径 Circle Diameter C	数 Number n	径 Diameter h	ボルト 呼び径 ND of Bolt	外径 OD D	厚さ Thickness t	中心径 Circle Diameter C	数 Number n	径 Diameter h	ボルト 呼び径 ND of Bolt
20	27.2	100	14	75	4	15	M12	100	16	75	4	15	M12
25	34.0	125	14	90	4	19	M16	125	16	90	4	19	M16
32	42.7	135	16	100	4	19	M16	135	18	100	4	19	M16
40	48.6	140	16	105	4	19	M16	140	18	105	4	19	M16
50	60.5	155	16	120	8	19	M16	155	18	120	8	19	M16
65	76.3	175	18	140	8	19	M16	175	20	140	8	19	M16
80	89.1	200	20	160	8	23	M20	200	22	160	8	23	M20
100	114.3	225	22	185	8	23	M20	225	24	185	8	23	M20
125	139.8	270	22	225	8	25	M22	270	26	225	8	25	M22
150	165.2	305	24	260	12	25	M22	305	28	260	12	25	M22
200	216.3	350	26	305	12	25	M22	350	30	305	12	25	M22
250	267.4	430	28	380	12	27	M24	430	34	380	12	27	M24
300	318.5	480	30	430	16	27	M24	480	36	430	16	27	M24
350	355.6	540	34	480	16	33	M30	540	40	480	16	33	M30
400	406.4	605	38	540	16	33	M30	605	46	540	16	33	M30
450	457.2	675	40	605	20	33	M30	675	48	605	20	33	M30
500	508.0	730	42	660	20	33	M30	730	50	660	20	33	M30
550	558.8	795	44	720	20	39	M36	795	52	720	20	39	M36
600	609.6	845	46	770	24	39	M36	845	54	770	24	39	M36

1) 上記寸法は、JIS B2220-2012 鋼製管フランジの寸法に基づいたものです。

The above dimension is based on JIS B2220-2012 standard.

2) 適用鋼管の外径寸法は、JIS G3452、G3457を基準にした参考値です。

OD of steel pipe data is for reference data based on JIS G3452 and G3457 standard.

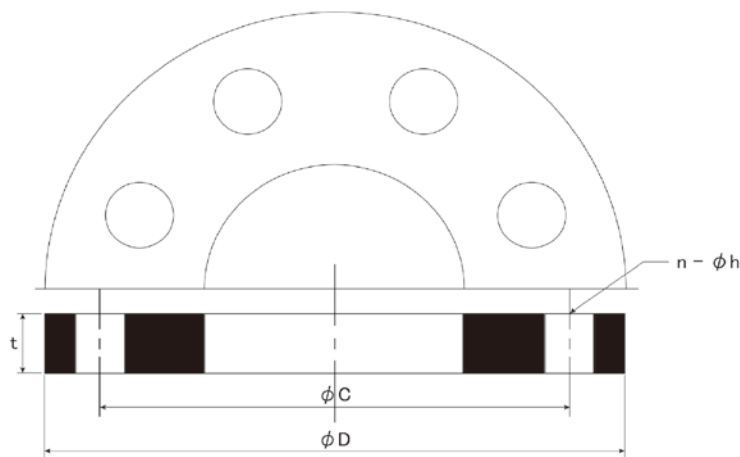

■ JPI (ANSI) クラス 150, 300

Unit: mm

呼び径 ND (A)	鋼管 外径 OD of Steel Pipe	JPI クラス150						JPI クラス300					
		フランジ寸法 Size of Flange		ボルト穴 Bolt Hole				フランジ寸法 Size of Flange		ボルト穴 Bolt Hole			
		外径 OD D	厚さ Thickness t	中心径 Circle Diameter C	数 Number n	径 Diameter h	ボルト 呼び径 ND of Bolt	外径 OD D	厚さ Thickness t	中心径 Circle Diameter C	数 Number n	径 Diameter h	ボルト 呼び径 ND of Bolt
20	27.2	99	13.0	69.8	4	16	U 1/2	117	16.0	82.6	4	19	U 5/8
25	34.0	108	14.5	79.2	4	16	U 1/2	124	18.0	88.9	4	19	U 5/8
32	42.7	117	16.0	88.9	4	16	U 1/2	133	19.5	98.6	4	19	U 5/8
40	48.6	127	18.0	98.6	4	16	U 1/2	155	21.0	114.3	4	22	U 3/4
50	60.5	152	19.5	120.6	4	19	U 5/8	165	22.5	127.0	8	19	U 5/8
65	76.3	178	22.5	139.7	4	19	U 5/8	190	25.5	149.4	8	22	U 3/4
80	89.1	190	24.0	152.4	4	19	U 5/8	210	28.5	168.1	8	22	U 3/4
100	114.3	229	24.0	190.5	8	19	U 5/8	254	32.0	200.2	8	22	U 3/4
125	139.8	254	24.0	215.9	8	22	U 3/4	279	35.5	235.0	8	22	U 3/4
150	165.2	279	25.5	241.3	8	22	U 3/4	318	37.0	269.7	12	22	U 3/4
200	216.3	343	28.5	298.4	8	22	U 3/4	381	41.5	330.2	12	26	U 7/8
250	267.4	406	30.5	362.0	12	26	U 7/8	444	48.0	387.4	16	29	U 1
300	318.5	483	32.0	431.8	12	26	U 7/8	520	51.0	450.8	16	32	U 1-1/8
350	355.6	535	35.5	476.2	12	29	U 1	585	54.0	514.4	20	32	U 1-1/8
400	406.4	595	37.0	539.8	16	29	U 1	650	57.5	571.5	20	35	U 1-1/4
450	457.2	635	40.0	577.8	16	32	U 1-1/8	710	60.5	628.6	24	35	U 1-1/4
500	508.0	700	43.0	635.0	20	32	U 1-1/8	775	63.5	685.8	24	35	U 1-1/4
600	609.6	815	48.0	749.3	20	35	U 1-1/4	915	70.0	812.8	24	42	U 1-1/2

技術資料

1) 上記寸法は、JPI-7S-15-06石油工業用フランジ 及び ANSI/ASME B16.5に基づいたものです。

The above dimension is based on JPI-7S-15-06 and ANSI/ASME B 16.5 standard.

2) 適用鋼管の外径寸法は、JIS G3452、G3457を基準にした参考値です。

OD of steel pipe data is for reference data based on JIS G3452 and G3457 standard.

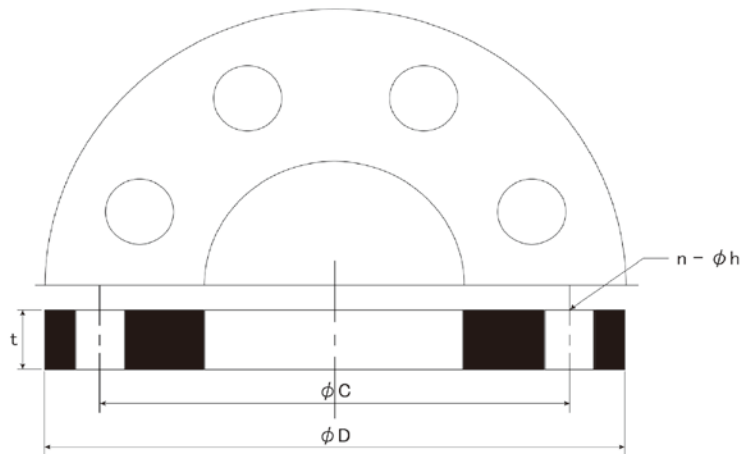

Customized Rubber Hose

ご照会に際して Quotation & Inquiry

カタログに掲載の標準以外の仕様（径、長さ等）については、別途ご相談下さい。
お問い合わせの際は、下記の情報をご用意いただくとスムーズにお答えできます。
Please consult us for the special specifications not listed in this catalog.
Following information is helpful for our quick and correct answers.

用途 Application	設備名称 Equipment
寸法 Size	内径・外径 Inner and outer diameter
	肉厚 Thickness
	長さ Length
仕様 Specification	内面・外面ゴム Inner and outer rubber
	補強布 Cord reinforcement
	補強ワイヤ Wire reinforcement
接合条件 Connection	金具（フランジ・ネジ等） Fittings (flange, screwed etc.)
	規格（JIS・ANSI等） Couplings (JIS, ANSI etc.)
仕様条件 Operating condition	流体・流速 Fluid and flow rate
	使用圧力（常用・最高） Working pressure (normal / maximum)
	温度 Temperature
	最小曲げ半径 Minimum bend radius
	要求変位 Requested displacement

ホースの長さ Length of Hose

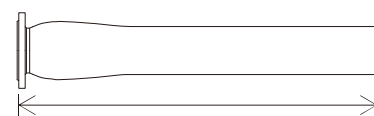
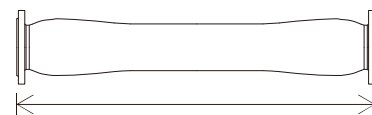

継手金具の両端間の長さ
（金具なしの場合、カフ先端までの長さ）
Length between both ends of the fittings
(or cuff in case of no fittings)

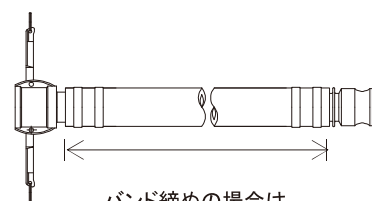

バンド締めの場合
ホースのみの長さ

Length between both ends of the hose
in case of fastening with a hose band

単位換算表 Unit Conversion Chart

長さ Length

m	inch	feet
1	39.37	3.2808
0.0254	1	0.0833
0.3048	12	1
0.9144	36	3

力 Force

N	kgf	lbf
1	0.10197	0.2248
9.80665	1	2.205
4.44822	0.4536	1

圧力 Pressure

bar	MPa	atm	kgf/cm ²	lbf/in ² (psi)	mHg	mAq (mH ₂ O)
1	0.1	0.9869	1.0197	14.5038	0.7501	10.1972
10	1	9.8692	10.1972	145.0377	7.501	101.9716
1.0133	0.1013	1	1.0332	14.6959	0.76	10.3323
0.9807	0.0981	0.9678	1	14.2233	0.7356	10
0.0689	0.0069	0.068	0.0703	1	0.0517	0.7031
1.3332	0.1333	1.3157	1.3594	19.3358	1	13.5944
0.0981	0.0098	0.0968	0.1	1.4223	0.0736	1

ホースの取り扱いについて Handling & Storage Instruction

■ 運搬について Transportation

吊って移動する場合、両端を垂れ下がらせたままの一点吊りは避けてください。

Please avoid to hand hose at one point hanging down the both end when handling.

ホース断面が変形しないよう、吊りビームとナイロンスリング等を用い、下記の多点吊りを厳守してください。

Please follow strictly with the below hanging points as not to damage the hose, using hanging beam and nylon slings.

ホース長さの範囲 Range of the Length of Rubber Hose		支持点 Hanging Points	
3m超～5m以下	Over 3m, 5m or Less	2点以上	2 Points or More
5m超～10m以下	Over 5m, 10m or Less	3点以上	3 Points or More
10m超～12m以下	Over 10m, 12m or Less	4点以上	4 Points or More

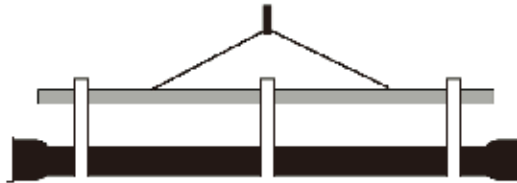

ゴム部に直接ワイヤ掛けることは避けてください。

やむを得ず掛ける場合は、必ずゴム板等の外傷防止材を使用してください。

Please avoid to hang hose outer surface directly by wire.

In case of direct hanging, please use cushion material such as rubber sheet at hanging surface.

クレーンで吊り下ろしをするときは、ゆっくりと操作し、他の物体と衝突させたり落下させることは避けてください。

When hanging down by crane, do not collide with other objects and avoid dropping the hose.

トラックの荷台から投げ落とさないでください。

やむを得ず落とす場合は、必ずゴム板等の緩衝材を使用してください。

Do not through hose from cargo of truck, cushion material such as rubber sheet in case to drop.

■ 取り付けについて Installation

相手フランジに付いている異物や汚れを取り除いて取り付けください。

Rust or dust on flange surface of opposite pipes shall be removed and cleaned before installation of the hose.

配管の荷重が直接ホースに掛からないよう、十分な支持を考慮してください。

Please consider enough support so that the load of piping should not hang directly to the hose.

ボルトの締め付けは、通常のフランジ締め付け法に従ってください。

Fasten bolts according to normal treatment for general flanges.

ホースをねじれた状態で取り付けないでください。

Do not install the hose with twisted.

使用開始後10日目くらいで、再度締め具合をチェックしてください。

Please check the tightening condition again after around ten days operation from installation the hose.

ホースの取り扱いについて

Handling & Storage Instruction

■ 保守管理について Maintenance

当社のホース製品は、あらゆる使用条件に対して十分抵抗性のある材料を使用して製造していますが、当初の設計性能を維持するためには、下記の保守・管理事項に注意してください。

Please note the following maintenance instruction to maintain the designed performance though our hose product is manufactured by using the material with resistance enough for all use conditions.

□ 使用前ホースの保管 Storage Before Use

直射日光が当たらない、できるだけ低温・低湿度の冷暗所に保管してください。
Please avoid direct sunlight and store in a dark place with low temperature and humidity as possible.

埃やゴミの混入、付着を避けるために必ず保護シート等で覆って保管ください。
Please cover plastic sheet to prevent contamination of dust and other material.

ホースを極端に曲げた状態で保管しないでください。
Do not keep the hose with extremely bend.

ホースは大量に積み上げず、平坦な面、床、棚等に、折れ癖がつかないように保管してください。
Please do not pile up in large quantities, and keep the hose not to kink at smooth surface floor or shelf.

長期間保管する場合は、継手金具部の防錆にご留意ください。
Pay attention to rust prevention at fittings for long-term storage.

□ 使用中の注意事項 Caution During Use

ホースの規定使用圧力を厳守してください。
The regulated working pressure of the hose must be followed.

規定温度以上で使用したり、本来の用途以外には使用しないでください。
Do not use the hose more than designed temperature and except designed application.

規定された曲げ半径以下では使用しないでください。
規定最小曲げ半径の2倍以上のご使用を推奨いたします。
Do not use less than designed bend radius. Use with twice of minimum bend radius shall be recommended.

口金部分で鋭角に曲げて設置しないでください。
Do not set up in the acute angle from fitting part with bending the hose.

振動、繰り返しの伸び縮み等でホース外面が摺動する場合はサポート材にて保護ください。
Please protect outside of the hose with support material when the hose slides because of repetition of extension/compression or vibration.

□ 使用後のホース保管 Storage After Use

薬剤の残留は劣化を促進させますので、除去してください。
Remaining of chemical inside the hose shall be removed and cleaned to prevent promotion of deterioration.

直射日光を避け、埃やゴミの混入、付着を避けるために必ず保護シート等で覆って保管ください。
Avoid direct sunshine and cover plastic sheet to prevent contamination of dust and other material.

過度な応力がかからないよう、なるべくまっすぐに保管してください。
Please keep the hose as straight as possible not to be excessively stressed.

ホース外面に貼り付けされた製造年月日をチェックし、ホース内部や外觀の異常を調べることを習慣的に実施してください。
Please execute habitual inspection of hose inside and visual check with confirm the date of manufacture attached outside of the hose.



王子ゴム化成株式会社

OHJI RUBBER & CHEMICALS CO., LTD.

〒747-0822 山口県防府市勝間2丁目1番6号
1-6, Katsuma 2-Chome, Hofu, Yamaguchi, 747-0822 JAPAN

TEL:0835-22-3956 (代表) FAX:0835-24-0244

東京支店: 03-5822-6590 大阪支店: 06-6304-7357
岡山営業所: 086-264-7177 中国営業所: 0835-22-3574
福岡営業所: 092-452-3877 OVERSEAS DEPT.: +81-835-22-0056



<http://www.ohji-rubber.co.jp>

■お気軽にお問い合わせください